

INSTRUKCJA MONTAŻU

PLIS

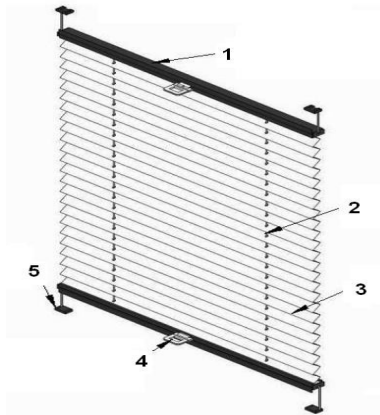

- 1- profil główny/ zatyczka boczna
- 2- sznurek
- 3- tkanina
- 4- uchwyt
- 5- mocowania

Montaż wieszaków plastikowych:

1. Montujemy uchwyty w kształcie kwadratu w górnej i dolnej ramie okiennej w zależności od wariantu:

- Na wkręcie około 15 mm od brzegu
- Na kątowniku
- Na wieszakach bezinwazyjnych

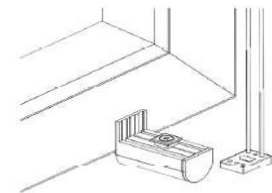
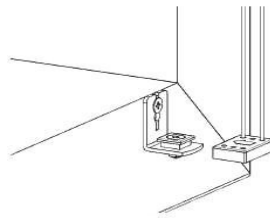
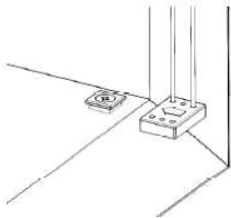

2. Na zamontowany uchwyt wsuwamy plastikowy element ze sznurkiem
3. W razie potrzeby korygujemy długość sznurka

Montaż na klipach:

1. Montujemy klipy montażowe w górnej i dolnej ramie okiennej w zależności od wariantu

- Na wkręcie
- Na kątowniku
- Na wieszakach bezinwazyjnych

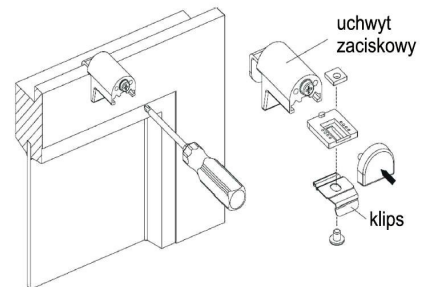
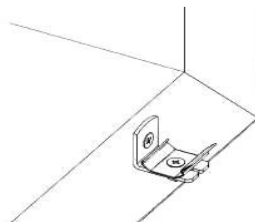
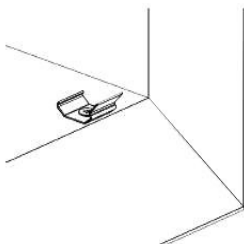

2. Na zamontowany klip zatrzasujemy profil górny oraz dolny

W przypadku pytań lub wątpliwości jesteśmy do Państwa dyspozycji.